



Návod na obsluhu

Ray

6 KE /14 EU

9 KE /14 EU

12 KE /14 EU

14 KE /14 EU

18 KE /14 EU

21 KE /14 EU

24 KE /14 EU

28 KE /14 EU



SK

Obsah

Obsah

1	Bezpečnosť	3
1.1	Výstražné upozornenia vzťahujúce sa na činnosť	3
1.2	Použitie podľa určenia	3
1.3	Všeobecné bezpečnostné upozornenia	3
2	Pokyny k dokumentácii	5
2.1	Dodržiavanie súvisiacich podkladov	5
2.2	Uschovanie podkladov	5
2.3	Platnosť návodu	5
3	Opis výrobku	5
3.1	Konštrukcia výrobku	5
3.2	Displej a ovládacie prvky	5
3.3	Údaje na typovom štítku	6
3.4	Označenie CE.....	6
4	Prevádzka	6
4.1	Opláštenie.....	6
4.2	Otvorenie uzatváracích zariadení	6
4.3	Uvedenie výrobku do prevádzky	6
4.4	Zapnutie výrobku	6
4.5	Výber druhu prevádzky.....	6
4.6	Nastavenie teploty na výstupe vykurovania	7
4.7	Vykur. krivka	7
4.8	Teplota na výstupe	7
4.9	Nastavenie teploty teplej vody (iba s voliteľným externým zásobníkom teplej vody so snímačom teploty NTC)	7
4.10	Odber teplej vody.....	7
4.11	Zabezpečenie správneho plniaceho tlaku vykurovacieho systému	8
4.12	Vyvolanie kódu stavu.....	8
4.13	Vypnutie funkcií výrobku.....	8
5	Odstránenie porúch	8
5.1	Rozpoznanie a odstránenie porúch.....	8
6	Starostlivosť a údržba	8
6.1	Údržba	8
6.2	Ošetrovanie výrobku.....	9
7	Protimrazová ochrana	9
7.1	Funkcia protimrazovej ochrany.....	9
8	Vyradenie z prevádzky	9
8.1	Dočasné vyradenie výrobku z prevádzky	9
8.2	Definitívne vyradenie výrobku z prevádzky	9
9	Recyklácia a likvidácia	9
10	Záruka a zákaznícky servis	9
10.1	Záruka.....	9
10.2	Zákaznícky servis	9
Príloha	10
A	Rozpoznanie a odstránenie porúch	10



1 Bezpečnosť

1.1 Výstražné upozornenia vzťahujúce sa na činnosť

Klasifikácia výstražných upozornení vzťahujúcich sa na činnosť

Výstražné upozornenia vzťahujúce sa na činnosť sú označené výstražným znakom a signálnymi slovami vzhľadom na stupeň možného nebezpečenstva:

Výstražný znak a signálne slovo



Nebezpečenstvo!

Bezprostredné ohrozenie života alebo nebezpečenstvo ťažkých poranení osôb



Nebezpečenstvo!

Nebezpečenstvo ohrozenia života zásahom elektrickým prúdom



Výstraha!

nebezpečenstvo ľahkých poranení osôb



Pozor!

riziko vzniku vecných škôd alebo škôd na životnom prostredí

1.2 Použitie podľa určenia

Pri neodbornom používaní alebo používaní v rozpore s určením môžu vzniknúť nebezpečenstvá poranenia alebo ohrozenia života používateľa alebo tretích osôb, resp. poškodenia výrobku a iných vecných hodnôt.

Výrobok je určený ako zdroj tepla pre uzatvorené systémy ústredného kúrenia a na ohrev teplej vody.

Použitie podľa určenia zahŕňa:

- dodržiavanie príslušných návodov na obsluhu výrobku a tiež všetkých ostatných komponentov systému
- dodržiavanie všetkých podmienok inšpekcie a údržby uvedených v návodoch.

Tento výrobok môžu používať deti od veku 8 rokov a okrem toho aj osoby so zníženými fyzickými, sensorickými alebo mentálnymi schopnosťami alebo s nedostatkom skúseností a vedomostí, len ak sú pod dozorom alebo ak boli poučené ohľadne bezpečného používania výrobku a porozumeli nebezpečenstvám, ktoré z používania vyplývajú. Deti

sa s výrobkom nesmú hrať. Čistenie a užívateľská údržba sa nesmú vykonávať deťmi bez dozoru.

Iné použitie, ako použitie opísané v predložennom návode alebo použitie, ktoré presahuje rámec tu opísaného použitia, sa považuje za použitie v rozpore s určením. Za použitie v rozpore s určením sa považuje aj každé bezprostredné komerčné a priemyselné použitie.

Pozor!

Akékoľvek zneužitie je zakázané.

1.3 Všeobecné bezpečnostné upozornenia

1.3.1 Nebezpečenstvo spôsobené chybnou obsluhou

Chybnou obsluhou môžete ohroziť samých seba a iné osoby a zapríčiniť vznik hmotných škôd.

- ▶ Starostlivo si prečítajte predkladaný návod a všetky súvisiace platné podklady, najmä kapitolu „Bezpečnosť“ a výstražné upozornenia.
- ▶ Vykonávajte iba také činnosti, ku ktorým vás vedie predložený návod na použitie.

1.3.2 Riziko ohrozenia života vyvolané zmenami na výrobku alebo v okolí výrobku

- ▶ V žiadnom prípade neodstraňujte, nepremosťujte ani neblokujte bezpečnostné zariadenia.
- ▶ Nemanipulujte s bezpečnostnými zariadeniami.
- ▶ Neničte ani neodstraňujte plomby z konštrukčných dielov.
- ▶ Nevykonávajte žiadne zmeny:
 - na výrobku,
 - na prívodoch vody a prúdu
 - na poistnom ventile
 - a odtokových potrubíach
 - na stavebných danostiach, ktoré môžu mať vplyv na prevádzkovú bezpečnosť výrobku.





1 Bezpečnosť

1.3.3 Nebezpečenstvo ohrozenia života v dôsledku chýbajúcich bezpečnostných zariadení

Chýbajúce bezpečnostné zariadenia (napr. poistný ventil, expanzná nádrž) môžu spôsobiť životu nebezpečné obareniny a iné poranenia, napr. v dôsledku výbuchov.

- ▶ Nechajte servisnému pracovníkovi, aby vám vysvetlil funkciu a polohu bezpečnostných zariadení.

1.3.4 Nebezpečenstvo poranenia a riziko vecnej škody v dôsledku neodbornej alebo zanedbanej údržby a opravy

- ▶ Nikdy sa nepokúšajte sami vykonávať údržbové práce ani opravy na vašom výrobku.
- ▶ Poruchy a poškodenia nechajte ihneď odstrániť odborníkom.
- ▶ Dodržiavajte zadané intervaly údržby.

1.3.5 Riziko hmotnej škody spôsobenej mrazom

- ▶ Zabezpečte, aby vykurovací systém ostal počas mrazu v každom prípade v prevádzke a aby sa dostatočne temperovali všetky priestory.
- ▶ Ak nedokážete zabezpečiť prevádzku, potom nechajte vykurovací systém vypustiť servisnému technikovi.

1.3.6 Riziko hmotnej škody v dôsledku netesných vedení teplej vody

- ▶ Pri netesnostiach v oblasti vedení teplej vody medzi výrobkom a miestami odberu uzatvorte uzatvárací ventil studenej vody nainštalovaný zo strany stavby.
- ▶ Servisného pracovníka požiadajte, aby vám ukázal polohu uzatváracieho ventilu studenej vody.

1.3.7 Riziko hmotnej škody v dôsledku príliš nízkeho plniaceho tlaku vykurovacieho systému

Prevádzka systému s príliš nízkym množstvom vody môže viesť k následným škodám na systéme.

- ▶ V pravidelných intervaloch kontrolujte plniaci tlak vykurovacieho systému.

- ▶ Prihliadajte na upozornenia k plniacemu tlaku vykurovacieho systému (→ strana 8).



2 Pokyny k dokumentácii

2.1 Dodržiavanie súvisiacich podkladov

- ▶ Bezpodmienečne dodržiavajte všetky návody na obsluhu, ktoré sú priložené ku komponentom systému.

2.2 Uschovanie podkladov

- ▶ Tento návod, ako aj všetky súvisiace podklady uschovajte pre ďalšie použitie.

2.3 Platnosť návodu

Tento návod platí výlučne pre:

Výrobok – čísla výrobkov

	Číslo výrobku
6 KE /14 EU	0010023670
9 KKE /14 EU	0010023671
12 KE /14 EU	0010023672
14 KE /14 EU	0010023673
18 KE /14 EU	0010023674
21 KE /14 EU	0010023675
24 KE /14 EU	0010023676
28 KE /14 EU	0010023677

3 Opis výrobku

3.1 Konštrukcia výrobku

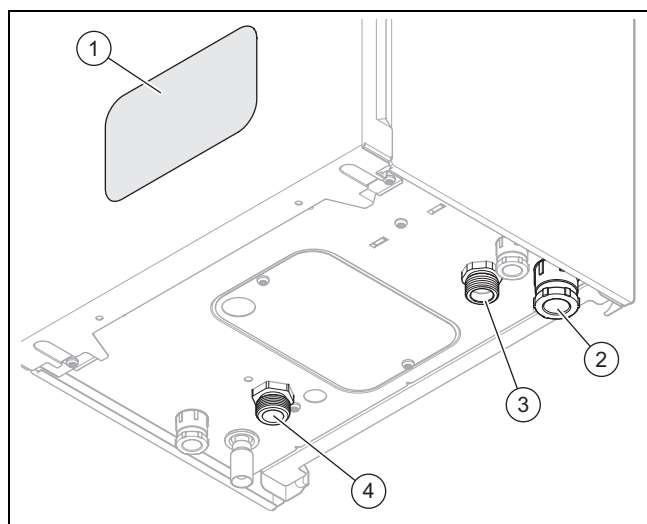

- | | |
|---|-------------------------|
| 1 Displej a ovládacie prvky | 4 Spiatočka vykurovania |
| 2 Káblová priechodka pre sieťovú prípojku | 3 Výstup vykurovania |

3.2 Displej a ovládacie prvky

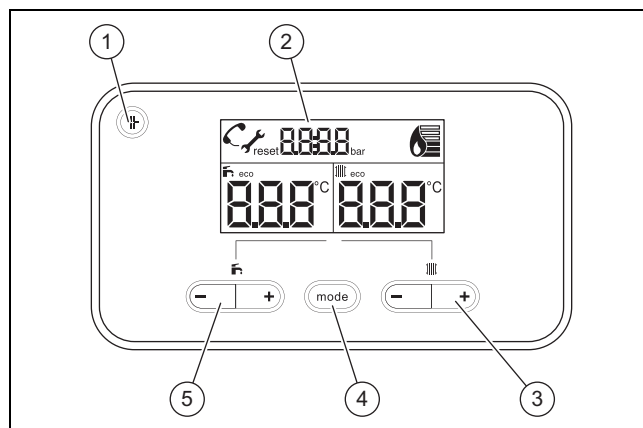

- | | |
|---|---|
| 1 Tlačidlo zrušenia poruchy | 4 Tlačidlo mode |
| 2 Displej | Režim: nastavenie vykurovacej prevádzky (vykurovanie + teplá voda, iba vykurovanie, iba teplá voda, pohotovostný režim); OK: potvrdenie zmenenej hodnoty v diagnostickom režime |
| 3 Nastavovacie tlačidlá vykurovacej prevádzky (-)/(+) (III) | 5 Nastavovacie tlačidlá prevádzky teplej vody (-)/(+) (III) |
| Nastavenie teploty na výstupe vykurovania | Nastavenie teploty teplej vody v zásobníku teplej vody (voliteľne) |

3.2.1 Prehľad prvkov displeja

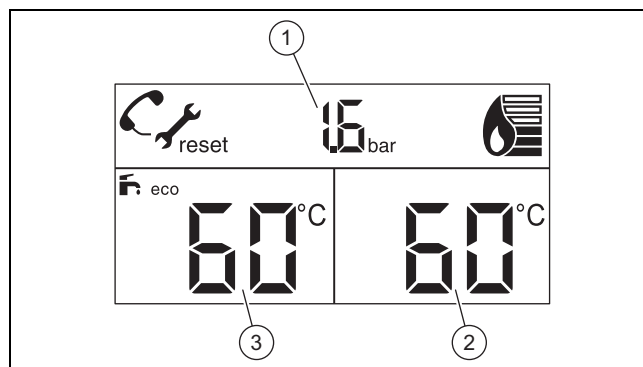



- | | |
|--|---|
| 1 Plniaci tlak, kód poruchy alebo dodatočná informácia | 2 Aktuálna teplota na výstupe vykurovania, keď je prítomná požiadavka na vykurovanie, v opačnom prípade požadovaná teplota na výstupe vykurovania |
| Zobrazenie v závislosti od režimu nastavenia | 3 Požadovaná hodnota teploty teplej vody |

4 Prevádzka

3.3 Údaje na typovom štítku

Typový štítok nájdete vnútri na dne telesa.

Údaj na typovom štítku	Význam
	Prečítajte si návod!
6..	Výkon
..KE /14	Typové označenie
EU	Cieľový trh
Ray	Marketingový názov
PMS	Prípustný celkový pretlak pri vykurovacej prevádzke
T _{max.} (napr. 85 °C)	Max. teplota na výstupe
V Hz	Sieťové napätie a frekvencia
IP	Krytie
P	Oblasť menovitého tepelného výkonu
Q	Oblasť tepelného zaťaženia
	Data Matrix kód so sériovým číslom 7. až 16. číslica = číslo výrobku

3.4 Označenie CE



Označením CE sa dokumentuje, že výrobky podľa typového štítku spĺňajú základné požiadavky príslušných smerníc.

Vyhlasenie o zhode si môžete prezrieť u výrobcu.

4 Prevádzka



Výstraha! Nebezpečenstvo obarenia horúcou vodou!

Nesprávne nastavené teploty vody a horúca voda vo vedeniach môžu viesť k obareniam.

- ▶ Teplotu vody prekontrolujte rukou.

Nastaviteľné hodnoty sa zobrazujú vždy blikajúc.

Zmenu hodnoty musíte vždy potvrdiť. Až potom sa uloží nové nastavenie.

4.1 Opláštenie

Opláštenie výrobku podlieha príslušným vykonávacím predpisom.

Ak si pre váš výrobok želáte skriňové obloženie, obráťte sa na odbornú servisnú prevádzku. Výrobok v žiadnom prípade nekrytujte svojpomocne.

4.2 Otvorenie uzatváracích zariadení

1. Od servisného pracovníka, ktorý výrobok nainštaloval, si nechajte vysvetliť polohu a manipuláciu s uzatváracími zariadeniami.
2. Otvorte servisné ventily vo výstupe a spätočke vykurovacieho systému.

Podmienka: Výrobok s integrovanou prípravou teplej vody alebo pripojeným zásobníkom teplej vody

- ▶ Otvorte uzatvárací ventil studenej vody.

4.3 Uvedenie výrobku do prevádzky

- ▶ Výrobok uvádzajte do prevádzky iba vtedy, keď je obal úplne uzatvorený.

4.4 Zapnutie výrobku

- ▶ Zabezpečte, aby bol vytvorený prívod prúdu k výrobku.
 - Výrobok je zapnutý, hneď ako sa pripojí na elektrickú sieť. Na displeji sa zobrazuje aktuálna teplota na výstupe vykurovania.



Upozornenie

Aby ostali aktívne zariadenia protimrazovej ochrany a monitorovacie zariadenia, mal by sa výrobok zapínať a vypínať prostredníctvom voliteľného regulačného zariadenia. Opýtajte sa na to svojho servisného pracovníka.



4.5 Výber druhu prevádzky



Upozornenie

Po každom zapnutí sa výrobok spustí v predtým zvolenom druhu prevádzky.

- ▶ Tlačidlo  stláčajte dovtedy, kým sa na displeji nezobrazí požadovaný druh prevádzky.

Symbol	Druh prevádzky
	Vykurovacia prevádzka + prevádzka teplej vody
	Vykurovacia prevádzka
	Prevádzka teplej vody a protimrazová prevádzka
(žiadny symbol)	Protimrazová prevádzka
eco	Keď sú teplota na výstupe vykurovania a želaná teplota teplej vody nastavené na nízke hodnoty, potom sa na displeji vždy zobrazí symbol.

4.6 Nastavenie teploty na výstupe vykurovania

1. Stlačte tlačidlo \oplus alebo \ominus (III).
 - ◁ Na displeji sa zobrazuje nastavená teplota na výstupe vykurovania blikajúc.

Podmienka: Nie je pripojený žiadny regulátor

- ▶ Pomocou tlačidla \ominus a \oplus nastavte želanú teplotu na výstupe vykurovania.

Podmienka: Regulátor pripojený

- ▶ Na regulátore nastavte želanú teplotu na výstupe vykurovania (→ návod na obsluhu regulátora).

4.7 Vykur. krivka

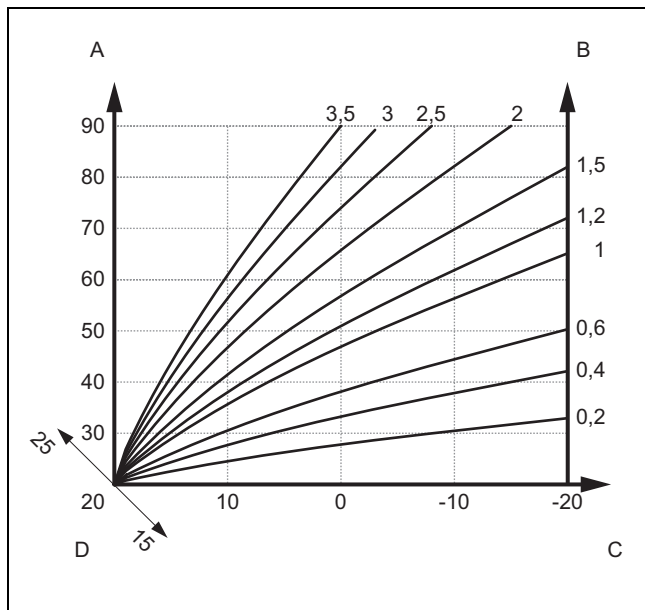

- A Teplota na výstupe v °C
- B Vykurovacie krivky
- C Vonkajšia teplota v °C
- D Požadovaná priestorová teplota v °C

Vykurovacia krivka predstavuje priradenie medzi vonkajšou teplotou a požadovanou teplotou na výstupe.

Nastavenie vykurovacej krivky je k dispozícii iba vtedy, keď je nainštalovaný snímač vonkajšej teploty.

Výber správnej vykurovacej krivky určuje hospodárnosť a komfort vykurovacieho systému. Ak je vykurovacia krivka nastavená príliš vysoko, potom vykurovací systém vytvára príliš vysoké teploty a tým vyššiu spotrebu energie. Ak je vykurovacia krivka nastavená príliš nízko, potom sa želaná úroveň teploty dosahuje prípadne až po dlhšom čase alebo sa nedosahuje vôbec.

Opýtajte sa vášho servisného pracovníka na nastavenie vykurovacej krivky a nechajte si vysvetliť nastavenie.

4.8 Teplota na výstupe

Požadovaná priestorová teplota je teplota, ktorú má dosiahnuť vykurovanie v druhu prevádzky „Vykurovanie“ alebo počas časového okna.

Požadovaná priestorová teplota sa používa na výpočet vykurovacej krivky.

Nastavenie požadovanej priestorovej teploty je k dispozícii iba vtedy, keď je nainštalovaný snímač vonkajšej teploty.

Opýtajte sa vášho servisného pracovníka na nastavenie požadovanej priestorovej teploty a nechajte si vysvetliť nastavenie.

Požadovanú priestorovú teplotu zvoľte iba takú vysokú, aby teplota práve dosahovala hodnotu vašej osobnej pohody (napr. 20 °C).

4.9 Nastavenie teploty teplej vody (iba s voliteľným externým zásobníkom teplej vody so snímačom teploty NTC)

1. Stlačte tlačidlo \oplus alebo \ominus (R).
 - ◁ Na displeji sa zobrazuje nastavená teplota teplej vody blikajúc.

Podmienka: Nie je pripojený žiadny regulátor

- ▶ Pomocou tlačidla \ominus a tlačidla \oplus nastavte želanú teplotu teplej vody.

Podmienka: Regulátor pripojený

- ▶ Pomocou tlačidla \ominus a \oplus nastavte maximálne možnú teplotu teplej vody na výrobku.
- ▶ Na regulátore nastavte želanú teplotu teplej vody (→ návod na obsluhu regulátora).

4.10 Odber teplej vody

- ▶ Otvorte kohút teplej vody, aby ste odoberali teplú vodu zo zásobníka teplej vody.
 - ◁ Ak je teplota zásobníka nižšia ako nastavená teplota teplej vody, potom sa výrobok automaticky zapne a ohrieva sa voda v zásobníku teplej vody.
 - ◁ Ak teplota zásobníka nezodpovedá nastavenej teplote teplej vody, potom sa výrobok vypne. Čerpadlo ešte chvíľu dobieha.

5 Odstránenie porúch

4.11 Zabezpečenie správneho plniaceho tlaku vykurovacieho systému

4.11.1 Kontrola plniaceho tlaku vykurovacieho systému



Upozornenie

Pre bezchybnú prevádzku vykurovacieho systému musí plniaci tlak ležať pri studenom vykurovacom systéme medzi 0,1 MPa a 0,2 MPa (1,0 bar a 2,0 bary).

Ak sa vykurovacia sústava tiahne cez niekoľko poschodí, môže byť potrebný vyšší plniaci tlak vykurovacej sústavy. Otázky k tomu smerujte na servisného pracovníka.

Keď plniaci tlak vykurovacieho systému klesne pod 0,08 MPa (0,8 baru), potom na displeji bliká plniaci tlak. Keď plniaci tlak klesne pod 0,03 MPa (0,3 baru), potom sa výrobok vypne. Na displeji sa zobrazí chybové hlásenie **F.22**.

- Prekontrolujte plniaci tlak uvedený na displeji.

Výsledok 1:

Plniaci tlak: 0,1 ... 0,2 MPa (1,0 ... 2,0 bar)

Plniaci tlak sa nachádza v určenom rozsahu tlaku.

Výsledok 2:

Plniaci tlak: < 0,08 MPa (< 0,80 bar)

- Naplňte vykurovací systém. (→ strana 8)

4.11.2 Naplnenie vykurovacieho systému



Pozor!

Riziko vecnej škody v dôsledku silne vápenatej, silne korozívnej vykurovacej vody alebo vykurovacej vody zmiešanej s chemikáliami!

Nevhodná voda vo vedení poškodzuje tesnenia a membrány, upcháva konštrukčné prvky, cez ktoré prúdi voda vo výrobku a vo vykurovacej sústave a vedie k vzniku hluku.

- Vykurovací systém plňte iba vhodnou vykurovacou vodou.

1. Opýtajte sa servisného pracovníka, kde sa nachádza plniaci ventil.
2. Spojte plniaci kohút so zásobovaním vykurovacou vodou tak, ako vám to vysvetlil odborný pracovník.
3. Otvorte všetky ventily vykurovacích telies (termostatické ventily) vykurovacieho systému.
4. Otvorte zásobovanie vykurovacou vodou.
5. Pomaly otvárajte plniaci kohút a doplňujte vodu do vtedy, pokiaľ sa nedosiahne potrebný plniaci tlak.
6. Zatvorte zásobovanie vykurovacou vodou.
7. Odvzdušnite všetky vykurovacie telesá.
8. Prekontrolujte plniaci tlak uvedený na displeji.
9. V prípade potreby ešte raz doplňte vodu.
10. Zatvorte dopúšťací ventil.

4.12 Vyvolanie kódu stavu

1. Súčasne stlačte a na 3 sekundy.
 - ◁ Aktuálny prevádzkový stav **S.XX** sa zobrazí na displeji.
 - ◁ Keď sú teplota na výstupe vykurovania a želaná teplota teplej vody nastavené na nízke hodnoty, potom sa na displeji vždy zobrazí symbol **eco**.
2. Stlačte pre návrat do základného zobrazenia.

4.13 Vypnutie funkcií výrobku

4.13.1 Vypnutie vykurovacej prevádzky (letný režim)

Podmienka: Nie je pripojený žiadny regulátor

- stláčajte do vtedy, kým sa už na displeji nebude zobrazovať .

Podmienka: Regulátor pripojený

- Vypnite vykurovaciu prevádzku na regulátore (→ návod na obsluhu regulátora).

4.13.2 Vypnutie prevádzky teplej vody

Podmienka: Nie je pripojený žiadny regulátor

- stláčajte do vtedy, kým sa už na displeji nebude zobrazovať .

Podmienka: Regulátor pripojený

- Vypnite prevádzku teplej vody na regulátore (→ návod na obsluhu regulátora).

5 Odstránenie porúch

5.1 Rozpoznanie a odstránenie porúch

Poruchové hlásenia majú prednosť pred všetkými ostatnými zobrazeniami na displeji.

- Ak sa vyskytnú poruchy alebo chybové hlásenia (**F.xx**), postupujte podľa tabuľky uvedenej v prílohe. Rozpoznanie a odstránenie porúch (→ strana 10)
- Ak výrobok po kontrole na základe tabuľky nepracuje bezchybne, potom sa obráťte na servisného pracovníka kvôli odstráneniu problému.

6 Starostlivosť a údržba

6.1 Údržba

Predpokladom pre trvalú prevádzkyschopnosť a prevádzkovú bezpečnosť, spoľahlivosť a vysokú životnosť výrobku sú pravidelné ročné prehliadky a údržba servisným pracovníkom. V závislosti od výsledkov inšpekcie môže byť potrebná skoršia údržba.

6.2 Ošetrovanie výrobku

- ▶ Kryt výrobku očistite pomocou vlhkej handričky a nepatrného množstva mydla bez rozpúšťadiel.
- ▶ Nepoužívajte spreje, prostriedky na drhnutie, prostriedky na preplachovanie, čistiace prostriedky s obsahom rozpúšťadiel a chlóru.

7 Protimrazová ochrana

Vykurovací systém a vedenia vody sú dostatočne chránené proti mrazu, ak vykurovací systém ostane v prevádzke počas periódy mrazu a priestory sa dostatočne temperujú.

Alternatívne môžete realizovať vypustenie vykurovacieho systému a výrobku. Kontaktujte svojho servisného pracovníka.

7.1 Funkcia protimrazovej ochrany

Výrobok je vybavený funkciou protimrazovej ochrany.

Keď teplota na výstupe klesne pod 8 °C, potom sa automaticky zapne čerpadlo vykurovania. Ak teplota na výstupe opäť stúpne a dosiahne 10 °C, potom sa automaticky opäť vypne čerpadlo vykurovania.

Keď je výrobok pripojený na elektrickú sieť a teplota na výstupe klesne pod 5 °C, potom sa výrobok automaticky uvedie do prevádzky a vykuruje vykurovací okruh výrobku na cca 25 °C. Keď teplota na výstupe klesne pod 3 °C, zobrazí sa na displeji **F.161**. V tomto prípade upovedomte váš zákaznícky servis.

7.1.1 Funkcia ochrany proti zamrznutiu zásobníka teplej vody (iba pri voliteľnom externom zásobníku teplej vody so snímačom teploty NTC)

Teplota teplej vody v zásobníku teplej vody predstavuje trvalo cca 15 °C, keď sa nevyskytuje požiadavka na teplú vodu. Keď teplota v zásobníku teplej vody klesne pod 3 °C, potom je príprava teplej vody vypnutá a na displeji sa zobrazí **F.162**. V tomto prípade upovedomte váš zákaznícky servis.



Upozornenie

Táto funkcia nie je aktívna, ak je pripojený zásobník teplej vody s termostatom.

8 Vyradenie z prevádzky

8.1 Dočasné vyradenie výrobku z prevádzky



Pozor!

Riziko hmotných škôd v dôsledku mrazu!

Zariadenia protimrazovej ochrany a monitorovacie zariadenia sú aktívne iba vtedy, keď nedošlo k odpojeniu od elektrickej siete.

- ▶ Výrobok neodpájajte od elektrickej siete.

- ▶ Zatvorte uzatvárací ventil studenej vody.

- ▶ Otvorte vodovodný kohútik, aby ste z vedenia vypustili zvyšnú vodu.
- ▶ Zatvorte vodovodný kohút.
- ▶ Zatvorte uzatvárací ventil teplej vody.
- ▶ Výrobok vypnite prostredníctvom voliteľného regulačného zariadenia.

8.2 Definitívne vyradenie výrobku z prevádzky

- ▶ Výrobok nechajte definitívne vyradiť z prevádzky servisnému pracovníkovi.

9 Recyklácia a likvidácia

- ▶ Likvidáciu obalu prenechajte, prosím, servisnému pracovníkovi, ktorý zariadenie inštaloval.



■ Ak je výrobok označený týmto symbolom:

- ▶ Výrobok v tomto prípade nelikvidujte prostredníctvom domového odpadu.
- ▶ Výrobok namiesto toho odovzdajte na zbernom mieste pre staré elektrické alebo elektronické prístroje a zariadenia.



■ Ak výrobok obsahuje batérie, ktoré sú označené týmto symbolom, potom batérie obsahujú substancie škodlivé pre zdravie a životné prostredie.

- ▶ Batérie v tomto prípade zlikvidujte na zbernom mieste pre batérie.

10 Záruka a zákaznícky servis

10.1 Záruka

Na informácie týkajúce sa záruky výrobcu sa spýtajte na kontaktnú adresu uvedenej na zadnej strane.

10.2 Zákaznícky servis

Služby zákazníkom sú poskytované po celom Slovensku. Zoznam servisných partnerov je uvedený na internetovej stránke www.protherm.sk.

Príloha

A Rozpoznanie a odstránenie porúch

Problém	Možná príčina	Opatrenie na odstránenie
Bez teplej vody Vykurovanie ostáva studené Výrobok sa nedá uviesť do prevádzky	Napájanie elektrickým prúdom na strane budovy je vypnuté. Výrobok nie je pripojený na elektrickú sieť alebo je vypnutý prostredníctvom voliteľného regulačného zariadenia. Plniaci tlak vykurovacieho systému príliš nízky. Vzduch vo vykurovacom systéme.	Zapnite napájanie elektrickým prúdom na strane budovy. Zabezpečte, aby bol výrobok pripojený na elektrickú sieť. Pri použití voliteľného regulačného zariadenia zapnite výrobok na regulačnom zariadení. Zvýšte plniaci tlak vykurovacieho systému. Odvzdušnite vykurovací systém.
Vykurovacia prevádzka sa nespustí, prevádzka teplej vody ale beží bez porúch.	Požiadavka na teplo prostredníctvom externého regulačného zariadenia nie je prítomná.	Vykurovaciu prevádzku regulujte na externom regulačnom zariadení.
Na displeji sa zobrazuje F.22 (Vykurovanie bez vody).	Nedostatok vody vo vykurovacom systéme	Vykurovací systém naplňte dostatočným množstvom vody. Výrobok následne opäť uveďte do prevádzky.

Vydavateľ/Výrobca**Protherm Production s.r.o.**

Jurkovičova 45 – Skalica – 90901

Tel. 034 6966101 – Fax 034 6966111

Zákaznícka linka 034 6966166

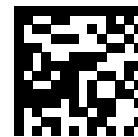
www.protherm.sk

0020264732_00

0020264732_00 – 10.10.2018

Dodávateľ**Vaillant Group Slovakia, s.r.o.**

Pplk. Pl'ušťa 45 – Skalica – 909 01

Tel +42134 6966 101 – Fax +42134 6966 111

Zákaznícka linka +42134 6966 166

www.protherm.sk

© Tieto návody alebo časti z nich sú chránené autorským právom a smú sa rozmnožovať alebo rozširovať iba s písomným súhlasom výrobcu.

Technické zmeny vyhradené.